

# **SERIE "2010"**

**SEMIFLUSH-FITTING SINKS WITH DRIP-CATCHER RADIUS 60 - DEPTH 51 CM  
EVIERS ENCASTRABLES AFFLEURANTS AVEC PROTEGE-GOUTTES  
RAYON 60 - PROF. 51 CM**



**INSTALLATION GUIDE  
GUIDE POUR L'INSTALLATION**

## TECHNICAL AND STRUCTURAL FEATURES

The entire sink is in 19/10 chrome-nickel steel with silver satin finish.

Underneath the basins it is fire-welded an heat and sound insulation material to keep the water warm inside the bowls and to deaden the noise caused by water and dishes.

## CARACTERISTIQUES TECHNIQUES ET DE CONSTRUCTION

Tout l'évier est réalisé en acier inox au nickel chrome 19/10 avec finition satinée argent.

Sur l'envers des bacs, en dessous, est appliqué à chaud un matériau isolant thermo-acoustique qui permet de maintenir la chaleur de l'eau à l'intérieur des bacs et d'amortir les bruits causés par l'eau et la vaisselle.

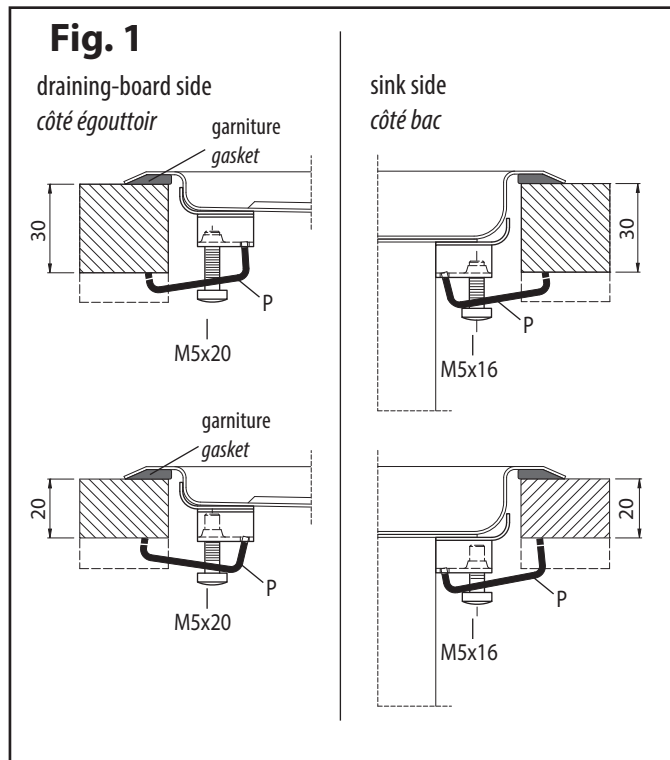

## INSTALLATION

Remove the sink from protective container.

The elements to be installed must be inserted in the appropriate containers, whose cutouts must be sized as specified in the instructions diagram.

Before proceeding with installation, fit the supplied airtight packing strip.

Secure the top of the unit by gradually tightening the hooks (fig. 1 - 2).

NB:

M5x16 fixing screws are supplied for sinks without draining-board.

For sinks with draining-board, M5x16 screws for fixing the sink side and M5x20 screws for fixing the draining-board side are supplied.

Position bracket P in the most suitable position depending on the thickness of the top.

**Do not tighten the fixing screws more than is necessary.  
Do not use electrical or air powered screw drivers.**

## INSTALLATION

Sortez l'évier de son emballage.

Les éléments à encastrer doivent être montés sur les meubles qui devront avoir les trous des dimensions indiquées dans le schéma des instructions. Avant d'encastrer le bac ou l'évier, appliquer la garniture fournie sur le périmètre du trou d'encastrement.

Le blocage sur le dessus du meuble s'effectue en vissant les crochets spéciaux à serrage progressif (fig. 1-2).

NOTA BENE

Pour les éviers sans égouttoir des vis de fixation M5x16 sont fournies.

Pour les éviers avec égouttoir des vis M5x16 sont fournies pour le fixation côté bac et des vis M5x20 à utiliser expressément pour le fixation côté égouttoir.

Selon l'épaisseur du dessus, positionnez l'étrier P de la manière la plus appropriée.

**Ne serrez pas les vis des pattes de fixation plus que nécessaire.  
Ne pas utiliser de visseuse électrique ou pneumatique.**

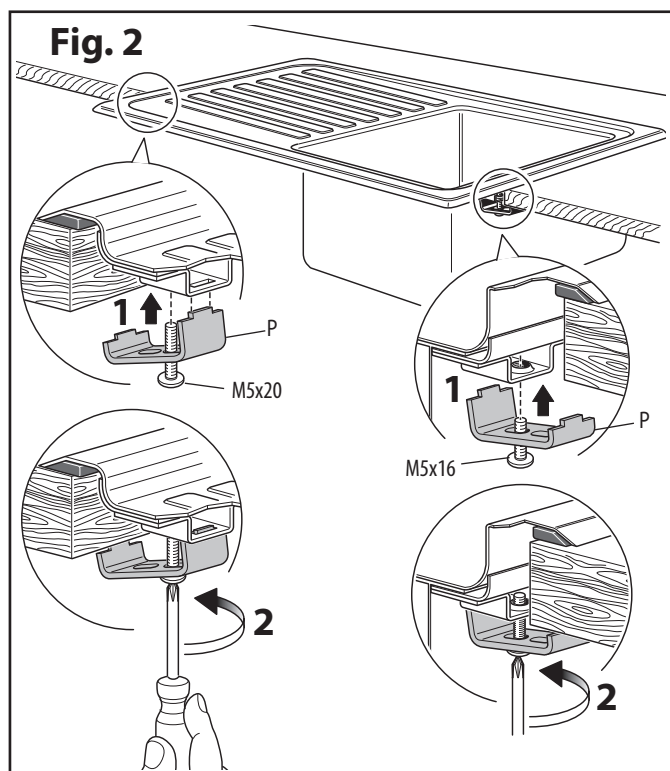

**BASINS DIMENSIONS - DEPTH 51 CM**  
**DIMENSIONS DES BACS - PROF. 51 CM**

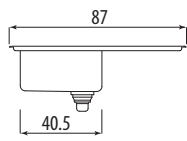

87/1V1SL

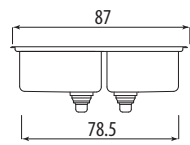

87/2V

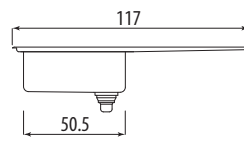

117/1V1SL

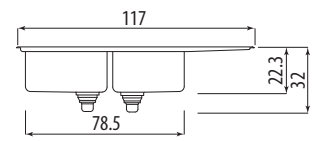

117/2V1SL

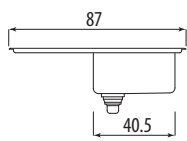
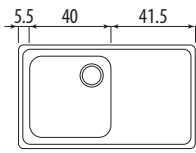

87/1SL1V

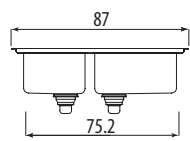
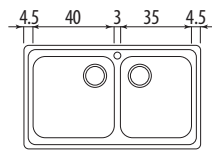

87/2VP

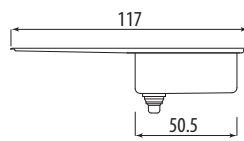
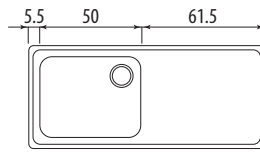

117/1SL1V

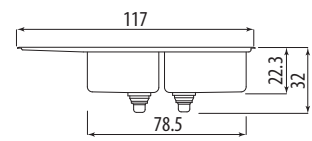
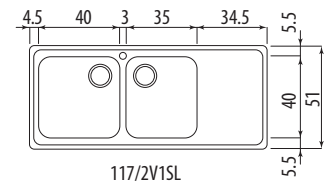

117/1SL2V

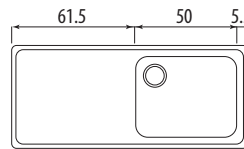
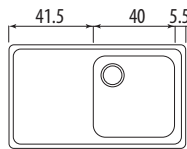

cutout holes - découpe

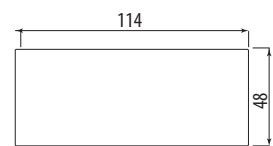
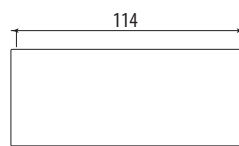
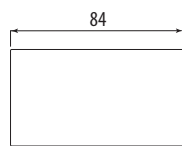
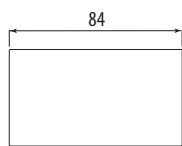

## CLEANING AND MAINTENANCE

The sink and accessories in stainless steel will remain like new if cleaned with a sponge moistened with a mild detergent solution (with specific products suitable for steel, available on the market), rinsing and drying, and periodically going over them with a rag moistened with alcohol.

Avoid acid-based detergents (chloric, hydrofluoric, phosphoric and hydrochloric), abrasive scrubbers or iron scouring pads nor should detergents containing abrasive substances that can scratch the steel surfaces be used.

Avoid contact with the fumes released by acid products (muriatic and hydrochloric acid) and with substances based on sodium hypochlorite, bleach or ammonia, which are commonly contained in housecleaning products, as they have an oxidizing/corrosive effect on stainless steel.

Do not leave steel wool pads or wet metal objects in contact with the steel, as they release iron residues that may cause surface rusting.

## NETTOYAGE ET ENTRETIEN

*L'évier et les accessoires en acier inoxydable se maintiendront dans l'état d'origine si l'on prendra soin de les nettoyer avec une éponge imbibée d'une solution détergente légère (avec des produits spécifiques pour le nettoyage de l'acier inox qui se trouvent communément dans le commerce), ensuite rincer et essuyer, procéder périodiquement à un nettoyage avec un chiffon imbibé d'alcool.*

*Eviter absolument les détergents à base d'acides (chlorique, fluorhydrique, phosphorique et chlorhydrique), les pailles de fer et des détergents contenant des substances abrasives pouvant en rayer la surface.*

*Éviter également le contact avec les vapeurs émanant de produits acides (chlorique) ou à base d'hypochlorite de soude, eau de javel ou ammoniacale contenus généralement dans les produits d'entretien pour la maison car ils peuvent avoir une action corrosive sur l'acier inox.*

*Ne pas laisser de tampons à récurer ou des objets métalliques posés sur l'acier car ils laisseraient des résidus ferreux entraînant un risque de rouille superficielle.*

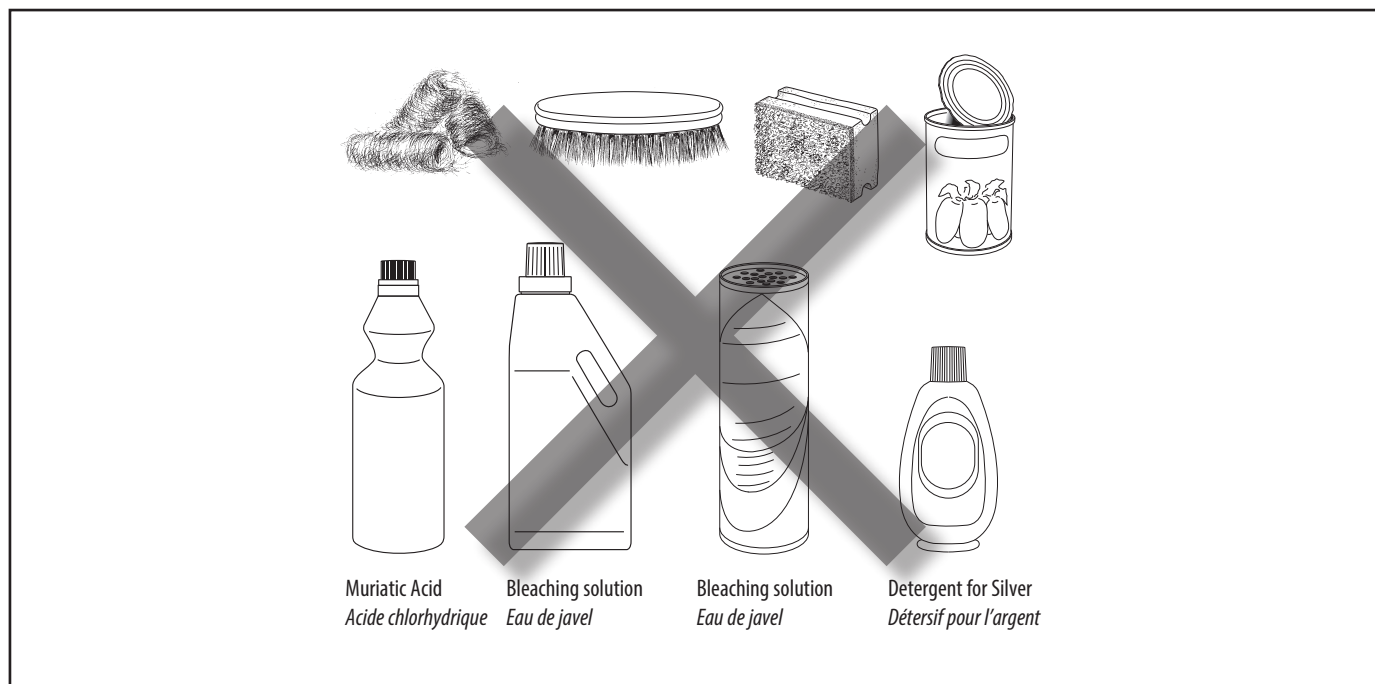

The manufacturer refuses all responsibility for possible imprecisions contained in this booklet, due to misprints or clerical errors, for any assembly, installation and use which is not carried out in conformity with its respective directions and instructions. Moreover, it reserves the right to bring about any technical-functional and design change or improvement, without any previous notice and with the utmost operational freedom.

*Le Constructeur décline toute responsabilité pour les inexactitudes contenues dans opusculé et imputables à des erreurs d'imprimerie ou de transcription, pour les montages, les installations et l'utilisation non conformes aux indications et aux instructions données; il se réserve en outre le droit d'apporter sans préavis et en toute liberté les variantes ou améliorations d'ordre fonctionnel, technique et esthétique qu'il jugera opportunes.*

**ALPES-INOX**® srl

Via Monte Pertica, 5 - 36061 Bassano del Grappa (VI) Italia - Tel. +39 0424 513500 - [www.alpesinox.com](http://www.alpesinox.com) - [info@alpesinox.com](mailto:info@alpesinox.com)